

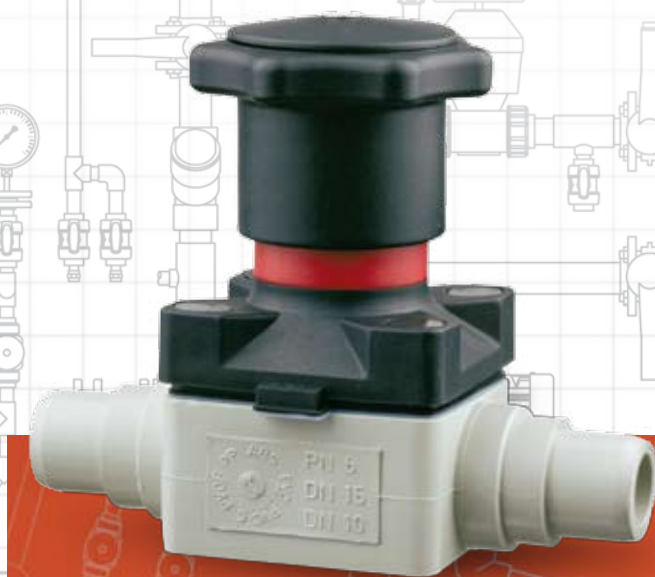

Компактный мембранный вентиль
из полипропилена PP-H(100)

CM PP-H



Все данные настоящей публикации носят справочный характер. Гарантии предоставляются в соответствии с международными нормами и правилами. Компания FIP оставляет за собой право на внесение изменений в номенклатуру продукции, приведенную в данном каталоге.

Компактный мембранный вентиль

Вентиль типа CM представляет собой мембранный вентиль с ручным управлением. Он отличается уменьшенными размерами и компактной конструкцией, которая идеально подходит для применения в ограниченном пространстве.

Внутренние элементы управления, которые не соприкасаются с жидкостями и газами, изготовлены из металла.

Характеристики:

- максимальная компактность;
- поставка индикатора положения в комплекте;
- качающаяся опора мембраны;
- крышка с круглым и симметричным профилем для закрепления мембраны;
- **поставка стандартного регулируемого ограничителя закрытия;**
- простая замена уплотнительной мембраны;
- возможность вставки крепежных болтов в крышку сверху;
- нержавеющие внутренние детали;

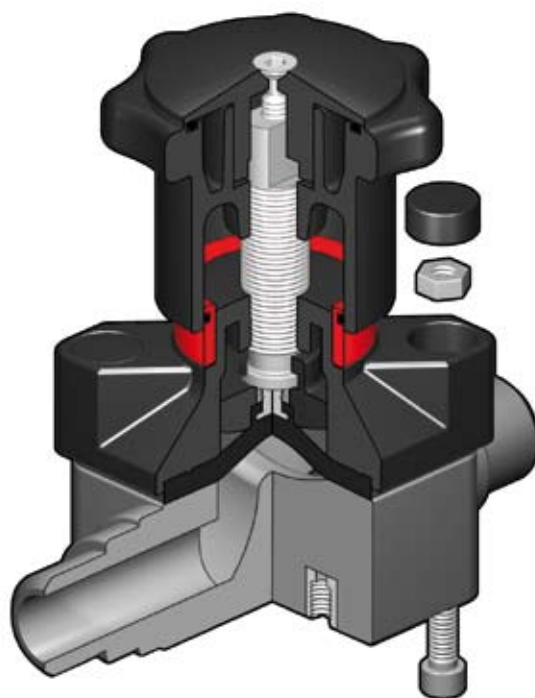

Условные обозначения

d	Внешний диаметр трубы, мм
DN	Номинальный внутренний диаметр, мм
R	Номинальный размер резьбы в дюймах
PN	Номинальное давление, бар (максимальное рабочее давление при температуре воды 20°C)
g	Вес в граммах
PP-H	Полипропилен гомополимер
EPDM	Этилен-пропилен каучук
FPM	Фтор-каучук
PTFE	Политетрафторэтилен
PPS-GR	Полифенилсульфид
PVDF	Поливинилденфторид
POM	Полиоксиметилен

Технические характеристики

1

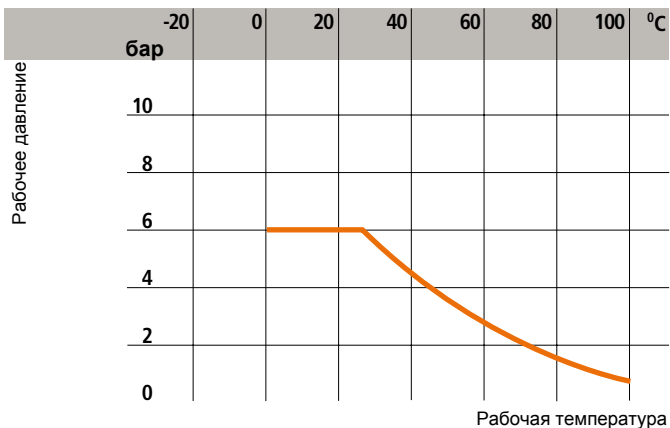

2

d	16	20
DN	12	15
k_{v100}	47	60

Рабочее давление	Макс. 6 бар
Материал уплотнительной мембраны	EPDM-FPM PTFE**
Материал корпуса вентиля	PP-H

** Для сред, которые характеризуются высокой проникающей способностью, в наличии имеются специальные мембраны.

1

График изменения давления в зависимости от температуры для воды и безопасных жидкостей, в отношении которых материал классифицируется как ХИМИЧЕСКИ СТОЙКИЙ (см. «Справочник по химической стойкости»).
На графике показано поведение материалов в течение 10 лет.

2

Коэффициент потока k_{v100}
Под коэффициентом потока k_{v100} подразумевается расход Q, выраженный в литрах в минуту (температура воды 20°C), при котором происходит потеря напора $\Delta p = 1$ бар для определенного положения вентиля. Значения k_{v100} , указанные в таблице, рассчитаны для полностью открытого вентиля.

Размеры

Компактные мембранные вентили FIP доступны в описанных ниже модификациях.

Их соединения соответствуют следующим стандартам:

Раструбная сварка: DIN 16962.

Для соединения с трубами, соответствующим стандартам EN ISO 15494, DIN 8077, UNI 8318

Резьбовое соединение: UNI-ISO 228/1, DIN 2999, BS21.

CMDM

КОМПАКТНЫЙ МЕМБРАННЫЙ ВЕНТИЛЬ
с патрубками для раструбной сварки,
метрическая серия

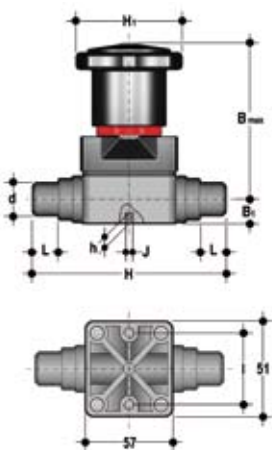

d	DN	PN	B max	B ₁	H ₁	H	h	l	J	L	g
20	15	6	86	15	58,5	124	8	35	M5	17	270

CMIM

КОМПАКТНЫЙ МЕМБРАННЫЙ ВЕНТИЛЬ
с муфтами для раструбной сварки,
метрическая серия

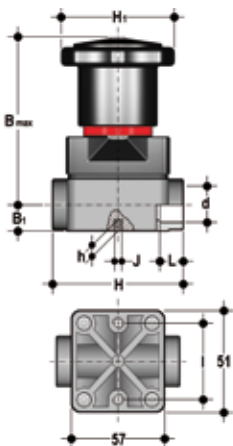

d	DN	PN	B max	B ₁	H ₁	H	h	l	J	L	g
16	12	6	86	15	58,5	75	8	35	M5	14	240
20	15	6	86	15	58,5	75	8	35	M5	16	240

CMFM

КОМПАКТНЫЙ МЕМБРАННЫЙ ВЕНТИЛЬ
с окончаниями с внутренней резьбой,
цилиндрическая резьба BSP

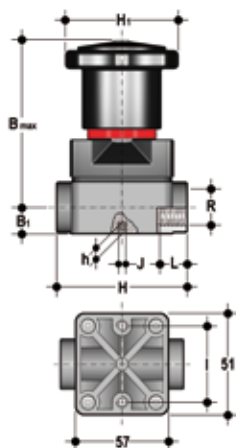

R	DN	PN	B max	B ₁	H ₁	H	h	l	J	L	g
3/8"	12	6	86	15	58,5	75	8	35	M5	11,5	240
1/2"	15	6	86	15	58,5	75	8	35	M5	15	240

CMUM

КОМПАКТНЫЙ МЕМБРАННЫЙ ВЕНТИЛЬ
с разборными муфтовыми окончаниями,
метрическая серия

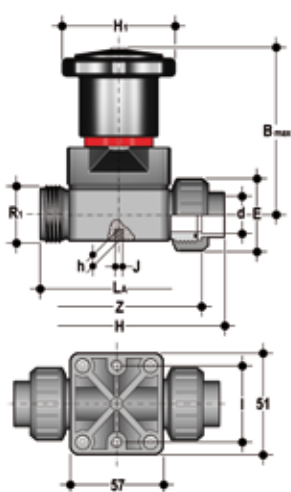

d	DN	PN	B max	H ₁	H	h	l	J	L _A	Z	R ₁	E	g
20	15	6	86	58,5	129,5	8	35	M5	90	97,5	1"	41	255

Установка на трубопроводе

Вентиль может быть установлен в любом положении и направлении.

В начале эксплуатации трубопровода убедитесь в отсутствии протечки между мембраной и корпусом вентиля. Зажмите соединительные винты (5) в случае необходимости.

Ограничитель закрытия

Ограничитель закрытия дает возможность ограничить линейное перемещение мембраны в направлении закрытия. Данное приспособление настраивается надлежащим образом и позволяет избежать чрезмерного сжатия мембраны, а также обеспечить минимальный поток жидкости.

Настройка

Завод-изготовитель, выполняющий настройку, гарантирует постоянную герметичность без необходимости дополнительного вмешательства.

Для выполнения повторной регулировки поверните маховик до его установки в требуемое положение минимального открытия и открутите винты (26) с помощью шестигранного ключа.

Затем снимите крышку (25) и поверните маховик (23) по часовой стрелке до упора. Повторно вставьте уплотнительное кольцо (24) в гнездо, если это необходимо, и наденьте крышку (25) на маховик. Вставьте в гнездо с двумя D стержень (9). После этого, путем медленного вращения, следует сомкнуть ребра крышки с выступами маховика. Закрутите винт (26), с допустимым усилием затяжки.

Каждый оборот маховика соответствует 1,75 мм хода.

Разборка

Если вентиль уже установлен на трубопроводе, отключите подачу жидкости и убедитесь в отсутствии давления.

Если трубопровод служит для транспортировки горячих составов, следует удостовериться в том, что температура системы ниже температуры испарения жидкости, чтобы избежать ожогов при демонтаже. В случае работы с опасными жидкостями необходимо высушить и продуть вентиль. Мембрана является частью вентиля, которая больше всего подвержена механическому и химическому воздействию жидкости. Проверка состояния мембраны должна осуществляться периодически с учетом эксплуатационных условий. Для этого необходимо отсоединить мембрану от исполнительного механизма и корпуса вентиля.

- 1) Открутите четыре винта (5) для отсоединения исполнительного механизма от корпуса.
- 2) Открутите мембрану (2) от плунжера (7).
- 3) В случае необходимости выполните чистку или замену мембраны (2) и ознакомьтесь с инструкциями по установке.
- 4) В случае необходимости смажьте стержень (9).

Сборка

- 1) Прикрутите мембрану (2) к плунжеру (7) по часовой стрелке. В случае необходимости открутите винты против часовой стрелки для надлежащего центрирования отверстий.
- 2) Закрепите ручной исполнительный механизм (10) с помощью винтов (5) на корпусе (1). Затяните винты накрест; при этом следите за тем, чтобы мембрана не была зажата слишком сильно.

CM PP-H

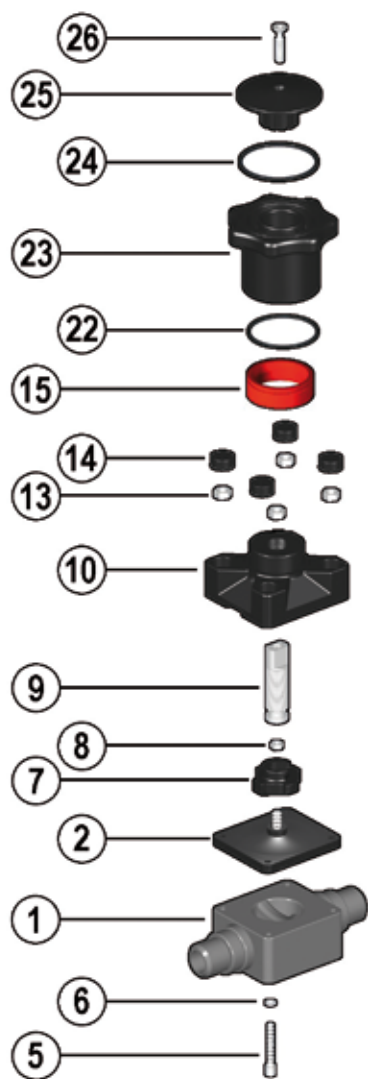

СМ РР-Н

Поз.	Наименование компонентов	Материал изготовления	Количество
1	Корпус	РР-Н	1
2	Уплотнительная мембрана	EPDM, FPM, PTFE	1
5	Крепежный винт	Нержавеющая сталь	4
6	Шайба	Нержавеющая сталь	4
7	Плунжер	PPS-GR	1
8	Гайка	Нержавеющая сталь	1
9	Стержень	Нержавеющая сталь	1
10	Ручной исполнительный механизм	PPS-GR	1
13	Гайка	Нержавеющая сталь	4
14	Предохранительный колпачок	POM	4
15	Оптический индикатор	ПВДФ	1
22	Уплотнительное кольцо	NBR	1
23	Маховик	PPS-GR	1
24	Уплотнительное кольцо	NBR	1
25	Крышка	PPS-GR	1
26	Крепежный винт	Нержавеющая сталь	1

Артикул

CMDM стр. 172

d	EPDM	FPM	PTFE
20	CMDM020E	CMDM020F	CMDM020P

CMFM стр. 173

d	EPDM	FPM	PTFE
3/8"	CMFM038E	CMFM038F	CMFM038P
1/2"	CMFM012E	CMFM012F	CMFM012P

CMIM стр. 172

d	EPDM	FPM	PTFE
16	CMIM016E	CMIM016F	CMIM016P
20	CMIM020E	CMIM020F	CMIM020P

CMUIM стр. 173

d	EPDM	FPM	PTFE
20	CMUIM020E	CMUIM020F	CMUIM020P